

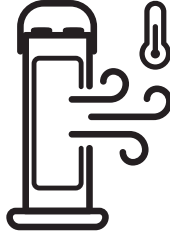

PTC Isıtıcı

Kullanma Kılavuzu



AR MT PTC 2000

Bu ürün yalnızca iyi yalıtımlı alanlar veya geçici kullanım için uygundur.

TR



01M-8502611100-0423-05









Lütfen önce bu kılavuzu okuyun!

Değerli Müşterimiz,

Arçelik ürününü tercih ettiğiniz için teşekkür ederiz. Yüksek kalite ve teknoloji ile üretilmiş olan ürününüzün size en iyi verimi sunmasını istiyoruz. Bunun için, bu kılavuzun tamamını ve verilen diğer belgeleri ürünü kullanmadan önce dikkatle okuyun ve bir başvuru kaynağı olarak saklayın. Ürünü başka birisine vererseniz, kullanma kılavuzunu da birlikte verin. Kullanma kılavuzunda belirtilen tüm bilgi ve uyarıları dikkate alarak talimatlara uyun.

Sembollerin anlamları

Bu kullanma kılavuzunun çeşitli kısımlarında aşağıdaki semboller kullanılmıştır:

	Cihazın kullanımıyla ilgili önemli bilgiler ve faydalı tavsiyeler.		Yangın tehlikesi uyarısı.
	UYARI: Can ve mal güvenliğiyle ilgili tehlikeli durumlar konusunda uyarılar.		Sıcak yüzeyler ile ilgili uyarı.
	Asla yapılmaması gereken işlem uyarısı.		Üzerini kapatmayın.
	Elektrik çarpması uyarısı.		Elektrik izolasyon sınıfı: II



GERİ DÖNÜŞTÜRÜLMÜŞ &
GERİ DÖNÜŞTÜRÜLEBİLİR
KAĞIT

İÇİNDEKİLER

1 Önemli güvenlik önlemleri 4

- 1.1 Genel güvenlik4
- 1.2 AEEE yönetmeliğine uyum ve atık ürünün elden çıkarılması10
- 1.3 Ürünün ambalajı10

2 Genel bakış 11

- 2.1 Kontroller ve parçalar11
- 2.2 Teknik veriler12
- 2.3 Elektrikli ortam ısıtıcıları için bilgi gereklilikleri12

3 Kullanım 14

- 3.1 Cihazın kurulumu14
- 3.2 Çalıştırma14

4 Temizlik ve bakım 14

1 Önemli güvenlik önlemleri

Bir elektrikli alet kullanılırken aşağıda belirtilen temel güvenlik önlemlerine her zaman uyulmalıdır:

Kullanımdan önce bütün talimatları okuyun. Uyarı yangın, elektrik şoku veya yaralanma tehlikesini azaltmak için:

1.1 Genel güvenlik

- Cihaz sadece evde kullanım içindir.
- Cihazı anma değeri plakasında belirtilen gerilimin tek fazlı AC beslemesine bağlayın.
- Aşırı ısınmaması için ısıtıcının üstünü kapatmayın.
- Çalışırken ısıtıcının yanından asla ayrılmayın. Ürün kullanılmadığı zamanlarda mutlaka KAPALI konuma getirerek fişini elektrik prizinden çekin.
- Herhangi bir ısıtıcı çocukların, engelli kişilerin ya da yaşlı kişilerin yakınında kullanılıyorken ve ısıtıcı bu durumlarda çalışır durumda bırakıldığında çok dikkatli olunmalıdır.
- Isıtıcı elektrik prizinin hemen altına yerleştirilmemelidir.
- Kabloyu halı altından geçirmeyin ya da üstünü kilim, yolluk ve benzeri eşyalarla örtmeyin. Kabloyu insan trafiğinin olmadığı ve takılma riski yaratmayacağı bir alandan geçirin.
- Kablosu ya da fişi arızalanmış olan, ısıtma mekanizması arızalanmış olan, düşürülmüş ya da başka bir şekilde zarar görmüş olan bir ısıtıcıyı kesinlikle çalıştırmayın.
- Besleme kablosu hasar görmüşse, tehlikelerden kaçınmak için üretici, servis temsilcisi veya benzer şekilde yetkili bir kişi tarafından değiştirilmelidir.

1 Önemli güvenlik önlemleri

- Aşırı ısınma ve yangın riskine neden olabileceği için uzatma kablosu kullanmayın.
- Isıtıcıyı iyi havalandırılmış bir alanda kullanın. Havalandırma ya da hava çıkış deliklerinden içeri herhangi bir cismin girmesine izin vermeyin. Yangın riskine yol açmamak için hava girişlerini ya da çıkışlarını kapatmayın. Cihazı, üzerindeki boşlukların örtülebileceği yatak gibi yumuşak yüzeylerde kullanmayın. Isıtıcıyı yalnızca düz ve kuru yüzeylerde kullanın.
- Yangın riskini önlemek için ısıtıcıyı yanıcı malzemelerin, yüzeylerin ya da maddelerin yakınına yerleştirmeyin. Bahsi geçen yanıcı malzemeler, yüzeyler ya da maddeler ürünün önünden en az 1m, yanlarından ve arkasından uzak olmalıdır.
- Isıtıcının içerisinde sıcak, ark yapan ya da kıvılcım çıkaran parçalar bulunduğu için ısıtıcıyı benzin, boya ya da diğer yanıcı sıvıların saklandığı yerlerde kullanmayın ör: Tamirhaneler ya da atölyeler.
- Bu ısıtıcıyı banyo, duş ya da yüzme havuzu gibi su kaynaklarının hemen yakınında kullanmayın.
- Isıtıcıyı küvete ya da su dolu eşyaların içine düşebilecek şekilde konumlandırmayın.
- Bu ısıtıcı kullanım sırasında ısınır. Yanıkları ve kişisel yaralanmaları önlemek için çıplak cildin sıcak yüzeylere dokunmasına izin vermeyin. Varsa, ürünü taşıırken tutamakları kullanın.

Bu ürün ticari kullanım için tasarlanmamıştır, evde ve aşağıdakiler gibi uygulamalarda kullanılmak üzere tasarlanmıştır:

- Dükkanların, ofislerin ve diğer çalışma ortamlarının

- personel mutfaklarında;
- Çiftlik evlerinde;
- Otel, motel ve diğer konaklama mekânlarında müşteriler tarafından;
- Pansiyon türü mekanlarda.
- Bu cihaz topraklı prizde kullanılmalıdır.
- Cihazı soğumadan depolama yerine yerleştirmeyin.
- Bu ürünü sera ve şantiyelerde kullanmayınız.
- Ürünü,uzun süre gözetimsiz kalacağı yerlerde kullanmayın(örenğin yazlık evlerde birkaç hafta boyunca).
- Yanlızca orjinal parçaları veya üretici tarafından önerilen parçaları kullanın.
- Ürünü prizden sökerken fişten tutun,kesinlikle kabloyu çekmeyin.
- Devrede aşırı yüklenme olmasını engellemek için cihazı diğer elektrikli cihazların bağlı olduğu prizde veya elektrik devresinde kullanmayın,aksi takdirde yangın çıkabilir. Güç kablolarını kendi başınıza uzatmayın ve portatif priz kullanmayın.
- Giriş ve çıkış deliklerine yabancı nesnelere sokmayın. Bu elektrik çarpması,yangın veya cihazın hasar görmesine neden olabilir.
- Şebeke güç kaynağınızın, ürün etiketinde belirtilen bilgilere uygun olduğundan emin olun.
- Elektrik kablosunun hasar görmesini önlemek için sıkışmasını, kıvrılmasını veya keskin kenarlara sürtünmesini engelleyin.
- Elektrik kablosunu sıcak yüzeylerden ve çıplak alevden uzak tutun.
- Ürünü, elektrik fişine her zaman ulaşılabilir şekilde yerleştirin.
- Cihazı pencere eşiklerine yerleştirmeyin.

- Temizlik sırasında asla aşındırıcı deterjanlar kullanmayın.
- Sıcak sabunlu su ile ıslatılmış bezle (çok ıslak olmamak kaydıyla) temizleyin.
- Cihazı taşımadan önce kapatın ve soğumasını bekleyin.
- Kullanılmadığında cihazın fişini çekin.
- Isıtıcıyı diğer ısıtıcılara yakın yerleştirmeyin.
- Cihazı patlayıcı veya yanıcı ortamların ve maddelerin bulunduğu yerde veya yakınında kullanmayın.
- Isıtıcıyı asla kıyafetleri kurutmak için kullanmayın.
- Isıtıcıyı asla arızalı veya diğer hasarlardan kaynaklı hasar görmüş priz veya fiş ile kullanmayın.
- Cihaz dikey olarak kullanılmalıdır.
- Cihazın uzun tüylü veya Floccatti halılarıyla kullanılması amaçlanmamıştır.
- Cihazı açık havada kullanmayın ve ıslak zeminde bırakmayın.
- İlave koruma için bu cihaz, maksimum 30 mA'lık anma değerine sahip kaçak akım cihazına bağlanmalıdır.
- Ellerinizi nemli veya ıslakken, cihazın fişine dokunmayın.
- Devrede aşırı yüklenme olmasını önlemek için aynı devreye başka elektrikli cihazların bağlanmamış olduğundan emin olun.
- Bu ısıtıcı, kesin miktarda özel yağ ile doldurulmuştur.
- Yağ haznesinin açılmasını gerektiren onarım işlemleri yalnızca üretici ya da onun yetkili servis merkezi aracılığıyla gerçekleştirilmelidir ve herhangi bir yağ sızıntısı olduğunda buralarla bağlantıya geçilmelidir.
- Cihazın hurdaya çıkarılması sırasında yağın elden çıkarılmasına yönelik düzenlemelere riayet edilmelidir.

1 Önemli güvenlik önlemleri

- Isıtıcı, alanı 5 m²'den daha küçük olan odalarda kullanılmamalıdır.



- Bu sembol, bu ürünün hizmet ömrünün sonunda diğer ev atıkları ile birlikte atılmaması gerektiğini gösterir. Kullanılmış cihaz elektriksel ve elektronik cihazların geri dönüşümü için resmi bir toplama noktasına iade edilmelidir. Bu toplama sistemlerini öğrenmek için, lütfen yerel yetkililerle veya ürünün satın alındığı perakendeci ile iletişime geçin. Her bir ev, eski cihazların geri kazanılması ve geri dönüşümünde önemli bir rol üstlenir. Kullanılmış cihazınız uygun bir şekilde bertaraf edilmesi, çevreye ve insan sağlığına verebileceği potansiyel negatif etkilerin engellenmesine yardımcı olacaktır.

- Bu cihaz, gözetim altında oldukları, cihazın güvenli bir şekilde kullanımına dair talimat verildikleri ve muhtemel tehlikeleri anladıkları takdirde 8 yaş ve üzeri çocuklar tarafından, sınırlı fiziksel, duyuşal ve zihinsel becerilere sahip veya deneyim ve bilgi eksikliği olan kişiler tarafından kullanılabilir. Çocuklar cihazla oynamamalıdır. Temizlik ve kullanıcı bakımı gözetim altında olmadıkları sürece çocuklar tarafından yapılamaz.
- 3 yaşından küçük çocuklar, gözetim altında olmadıkları zaman cihazdan uzak tutulmalıdır.
- Yalnızca cihaz uygun bir konuma yerleştirilmişse veya amaçlanan normal çalışma konumuna monte edilmişse ve gözetim altında oldukları, cihazın güvenli bir şekilde kullanımına dair talimat aldıkları ve muhtemel tehlikeleri anladıkları takdirde 3 ila 8 yaş arası çocuklar bu cihazı açıp kapatabilir.

1 Önemli güvenlik önlemleri

3 ila 8 yaş arası çocuklar, fişi prize takamaz, cihazı ayarlayamaz ve temizleyemez veya kullanıcı bakımı gerçekleştiremez.

- **Uyarı:** Bu ürünün bazı parçaları, çok ısınabilir ve yanıklara sebep olabilir. Çocukların ve savunmasız kişilerin bulunduğu yerlere çok dikkat edilmelidir.
- **Uyarı:** Bu ısıtıcı oda sıcaklığını kontrol etmek için ilgili bir ekipmana sahip değildir. Sürekli gözetim sağlanmadığı sürece, odadan kendi başlarına çıkamayacak durumda olan kişilerin mevcut olduğu küçük odalarda bu ısıtıcıyı kullanmayın.
- **Uyarı:** Cam/seramik paneller hasar görmüşse, ısıtıcı kullanılmamalıdır.

- Isıtıcının üzeri kapalıysa veya yanlış bir şekilde yerleştirilmişse yangın riski teşkil edeceğinden, bu ısıtıcıyı bir programlayıcıyla, zamanlayıcıyla veya ısıtıcıyı otomatik olarak çalıştıran başka bir cihazla kullanmayın.
- **Uyarı:** Aşırı ısınmaması için ısıtıcının üstünü kapatmayın.
- Düşürülmüşse bu ısıtıcıyı asla kullanmayın. Isıtıcıda görünür hasar belirtileri varsa ısıtıcıyı kullanmayın. Bu ısıtıcıyı yatay ve dengeli bir yüzey üzerinde kullanın ya da uygunsa bir duvara sabitleyin. Sürekli gözetim sağlanmadığı sürece, odadan kendi başlarına çıkamayacak durumda olan kişilerin mevcut olduğu küçük odalarda bu ısıtıcıyı kullanmayın.
- Yangın riskini azaltmak için tekstil ürünlerini, perdeleri veya diğer tutuşabilen malzemeleri hava çıkışından en az 1 metre uzakta tutun.

1 Önemli güvenlik önlemleri

- **DİKKAT:** Bu ürünün bazı parçaları, çok ısınabilir ve yanıklara sebep olabilir. Çocukların ve savunmasız kişilerin bulunduğu yerlere çok dikkat edilmelidir.
- Bu ısıtıcı oda sıcaklığını kontrol etmek için ilgili bir ekipmana sahip değildir. Sürekli gözetim sağlanmadığı sürece, odadan kendi başlarına çıkamayacak durumda olan kişilerin mevcut olduğu küçük odalarda bu ısıtıcıyı kullanmayın.
- **Uyarı:** Sadece evde kullanım içindir bu talimatları saklayın.

1.2 AEEE yönetmeliğine uyum ve atık ürünün elden çıkarılması

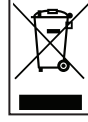

Bu ürün, T.C. Çevre ve Şehircilik Bakanlığı tarafından yayımlanan "Atık Elektrikli ve Elektronik Eşyaların Kontrolü

Yönetmeliği"nde belirtilen zararlı ve yasaklı maddeleri içermez. AEEE Yönetmeliğine uygundur. Bu ürün, geri dönüşümlü ve tekrar kullanılabilir nitelikteki yüksek kaliteli parça ve malzemelerden üretilmiştir. Bu nedenle, ürünü, hizmet ömrünün sonunda evsel veya diğer atıklarla birlikte atmayın. Elektrikli ve elektronik cihazların geri dönüşümü için bir toplama noktasına götürün. Bu toplama noktalarını bölgenizdeki yerel yönetime sorun. Kullanılmış ürünleri geri kazanımına vererek çevrenin ve doğal kaynakların korunmasına yardımcı olun.

1.3 Ürünün ambalajı



Ürününüzde kullanılan ambalajlar geri dönüşümü mümkün ambalajlardır. Ürününüzün ambalajlarının çevresel açıdan geri dönüşüm sürecine katılmasını sağlamanız için yerel resmi makamların kurallarına uygun olarak ambalajların ayrı atılmasını sağlayınız.

2 Genel bakış

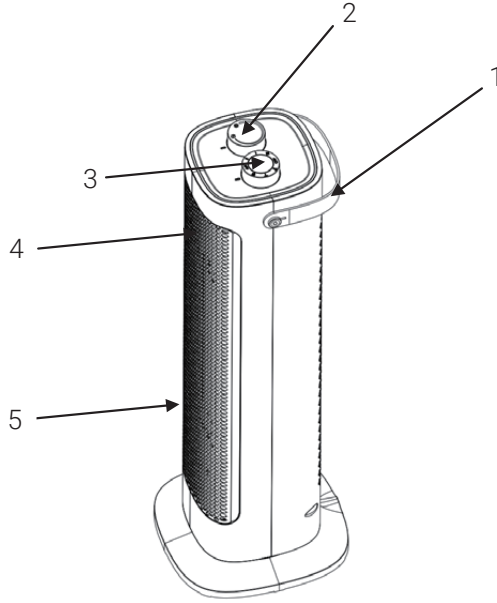

2.1 Kontroller ve parçalar

1. Tutamak
2. Sıcaklık ayar düğmesi
3. Termostat düğmesi
4. Güç göstergesi
5. Metal ızgara

Teknik ve tasarım değişiklikleri yapma hakkı saklıdır.

Ürününüz üzerinde bulunan işaretlemelerde veya ürünle birlikte verilen diğer basılı dokümanlarda beyan edilen değerler, ilgili standartlara göre laboratuvar ortamında elde edilen değerlerdir. Bu değerler, ürünün kullanım ve ortam şartlarına göre değişebilir.

2 Genel bakış

2.2 Teknik veriler

Model No.	Seçilebilir güç (W)			Anma gerilimi (V)	Frekans (Hz)	Priz yük akımı (A)
	Kapalı	Düşük	Yüksek			
AR MT PTC 2000	0	1300	2000	220-240	50	8,7

Yukarıdaki tabloda yer alan tüm performans parametreleri, teslimattan önce ölçülmüştür ve sadece referans amaçlıdır.

2.3 Elektrikli ortam ısıtıcıları için bilgi gereklilikleri

Madde	Sembol	Değer	Birim	Madde	Birim
Isıl güç				Isıl girdi türü, yalnızca bataryalı ortam ısıtıcıları için (yalnızca birini seçiniz)	
Nominal ısı güç	P_{nom}	2.0	kW	Entegre termostatlı el ayarlamalı ısı yükü kontrolü	[Hayır]
Minimum ısı güç (Gösterge niteliğinde)	P_{min}	1.4	kW	Oda ve/veya açık alan sıcaklığı geribildirimi ile el ayarlamalı ısı yükü kontrolü	[Hayır]
Azami sürekli ısı güç	$P_{max,c}$	2.0	kW	Oda ve/veya açık alan sıcaklığı geri bildirim ile elektronik ısı yükü kontrolü	[Hayır]
İkincil elektrik tüketimi				Fan destekli ısı güç	[Hayır]
Nominal ısı gücünde	$e_{l,max}$	0	kW	Isıl güç türü/oda sıcaklığı kontrolü (birini seçiniz)	
Minimum ısı gücünde	$e_{l,min}$	0	kW	Oda sıcaklığı kontrolü olmayan, Tek aşamalı ısı güç	[Hayır]
Hazırda Bekleme konumunda	$e_{l,SB}$	0	kW	Oda sıcaklığı kontrolü olmayan, iki veya daha fazla manuel aşama	[Hayır]

2 Genel bakış

	Mekanik termostatlı oda sıcaklığı kontrolü	[Evet]
	Elektronik oda sıcaklığı kontrolü	[Hayır]
	Günlük zamanlayıcı ilaveli elektronik oda sıcaklığı kontrollü	[Hayır]
	Haftalık zamanlayıcı ilaveli elektronik oda sıcaklığı kontrollü	[Hayır]
	Diğer kontrol seçenekleri (çoklu seçim yapılabilir)	
	Hareket sensörlü oda sıcaklığı kontrollü	[Hayır]
	Açık pencere sensörlü oda sıcaklığı kontrolü	[Hayır]
	Mesafe kontrol seçeneği	[Hayır]
	Otomatik başlama ayarı kontrolü	[Hayır]
	Çalışma süresi sınırlamalı	[Hayır]
	Siyah hazneli sensör	[Hayır]
İletişim bilgileri	Arçelik A.Ş. Karaağaç Caddesi No: 2-6, 34445, Sütluçe, İstanbul, Türkiye	

3 Kullanım

3.1 Cihazın kurulumu

1. Bu cihaz herhangi bir özel kurulum gerektirmez.
2. Cihazın hava girişleri ve çıkışları kesinlikle kapatılmamalıdır ya da engellenmemelidir!
3. Cihaz yatay bir zemin üzerinde kullanım için tasarlanmıştır! Duvara veya tavana monte edilmesi yasaktır.
4. Cihaz banyoda kullanım için uygun değildir.

3.2 Çalıştırma

- Termostat anahtarını saat yönünde döndürün (MIN konumundan başlayıp son MAX konumuna ulaşıncaya kadar).
- Yaz servisi (yalnızca fanla hava dolaşımı): anahtarı FAN  konumuna döndürün.
- Düşük güçte ısıtma: anahtarı LOW (I) küçük nokta konumuna döndürün.
- Tam güçte ısıtma: anahtarı HIGH (II) büyük nokta konumuna döndürün.
- Kapatma: anahtarı OFF konumuna döndürün.

OSC: OSC ile her bir işleve erişmek için anahtarı oklarla (↻) ilgili konuma döndürün. Bu işlev cihazın sağa ve sola otomatik olarak dönme hareketi yaparak çalışmasını sağlamaktadır.



Sıcaklık ayar düğmesi

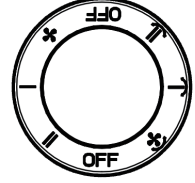

Termostat düğmesi

4 Temizlik ve bakım

Temizlik yapmadan önce cihazı kapatın ve fişini prizden çekin.



Uyarı: Isıtıcıyı suya sokmayın. Deterjan ve aşındırıcılar gibi herhangi bir temizleme maddesi kullanmayın. İç kısmın ıslanmasına izin vermeyin, aksi halde bir tehlike oluşturabilir.

- 1.PTC ısıtıcınızı yumuşak ve nemli bir bezle silin.
- 2.Isıtıcıyı temiz ve kuru bir yerde saklayın.
- 3.Arıza durumunda ya da arıza şüphesinde radyatörü kendiniz onarmaya kalkışmayın, aksi takdirde yangın ya da elektrik şoku gibi tehlikeler ortaya çıkabilir.

Hizmet talebinin deęerlendirilmesi

1

Müşteri Başvurusu



2

Başvuru kaydı

Başvuru Konusu
Müşteri Adı, Soyadı
Müşteri Telefonu
Müşteri Adresi

3

Hizmet talebinin alınması

- Hizmet talebi analizi
- Hizmet hakkında müşterinin bilgilendirilmesi (Keşif,nakliye,montaj,bilgi,onarım,deęişim vb.)
- Hizmet hakkında gerekli işlemin gerçekleştirilmesi

4

Müşteri memnuniyetinin alınması



5

Başvuru kaydının kapatılıp, bilgilerin saklanması

Müşteri Memnuniyeti Politikası

- Müşterilerimizin istek ve önerilerini her kanaldan karşılamaktan mutluluk duyarız.

Kanallarımız:

* **Çağrı Merkezimiz: 0850 210 0 888**

(Sabit telefonlardan veya cep telefonlarından alan kodu çevirmeden arayın*)

* **Diğer Numaramız: 0216 585 8 888**

- Çağrı Merkezimiz haftanın 7 günü 24 saat hizmet vermektedir.

- Çağrı Merkezimiz ile yaptığınız görüşmeler iletişim hizmeti aldığınız operatör firma tarafından sizin için tanımlanan tarifeye göre ücretlendirilir.

- Sabit veya cep telefonlarınızdan alan kodu tuşlamadan çağrı merkezi numaramızı arayarak ürününüz ile ilgili arzu ettiğiniz hizmeti talep edebilirsiniz.

* **Whatsapp Numaramız: 0544 444 0 888**

* **Faks Numaramız: 0216-423-2353**

* **Web Adresimiz:**

- www.arcelik.com.tr

* **e-posta Adresimiz:**

- musteri.hizmetleri@arcelik.com.tr

* **Sosyal Medya Hesaplarımız:**

- <https://www.instagram.com/arcelik/>

- <https://twitter.com/arcelik>

- <https://www.facebook.com/arcelik/>

- <https://www.youtube.com/user/tvarcelik>

* **Posta Adresimiz:**

_ Arçelik A.Ş. Karaağaç Caddesi No:2-6,
34445, Sütlüce / İSTANBUL

* **Bayilerimiz,**

- <https://www.arcelik.com.tr/arcelik-bayileri>

* **Yetkili Servislerimiz,**

- <https://www.arcelik.com.tr/yetkili-servisler>

- Tüm yetkili servis istasyonu bilgilerimiz, Ticaret Bakanlığı tarafından oluşturulan "Servis Bilgi Sistemi"nde (www.servis.gov.tr) yer almaktadır.
- Yedek parça malzemeleri yetkili servislerimizden temin edilebilir.

* **Online servis randevusu almak için,**

- <http://digital.arcelik.com.tr>

- Müşterilerimizden iletilen istek ve önerilerin Arçelik'e ulaştığı bilgisini, müşteri profili ayrımı yapılmaksızın kendilerine 24 saat içinde veririz.
- Müşteri Hizmetleri sürecimiz:
Müşterilerimizin istek ve önerilerini;
 - * **İzlenebilir, raporlanabilir, şeffaf ve güvenli tek bir bilgi havuzunda toplarız.**
 - * **Yasal düzenlemelere uygun, objektif, adil ve gizlilik içinde ele alır ve değerlendiririz.**
 - * **Bu geri bildirimleri süreçlerimizin daha mükemmel hale getirilmesinde kullanırız.**
- Arçelik olarak, mükemmel müşteri deneyimini yaşatmayı ana ilke olarak kabul eder, müşteri odaklı bir yaklaşım benimseriz.
- Bütün süreçlerimizi yönetim sistemi ile entegre ederek birbirini kontrol eden bir yapı geliştirilmesini sağlarız.
Yönetim hedeflerini de bu sistem üzerinden besleriz.

Aşağıdaki önerilere uyanızı rica ederiz.

- Ürününüzü aldığınızda Garanti belgesini Yetkili Satıcınıza onaylattırınız.
- Ürününüzü kullanma kılavuzu esaslarına göre kullanınız.
- Ürününüz ile ilgili hizmet talebiniz olduğunda yukarıdaki telefon numaralarından Çağrı Merkezimize başvurunuz.
- Hizmet için gelen teknisyene "teknisyen kimlik kartı"nı sorunuz.
- İşiniz bittiğinde Yetkili servis teknisyeninden "Hizmet Fişi" istemeyi unutmayınız. alacağınız "Hizmet Fişi" , ilerde ürününüzde meydana gelebilecek herhangi bir sorunda size yarar sağlayacaktır.
- Ürünün kullanım ömrü: 10 yıldır. (Ürünün fonksiyonunu yerine getirebilmesi için gerekli yedek parça bulundurma süresi)

Bu kılavuzu okumadan ürününüzü çalıştırmayınız.

Ürününüz ile ilgili garanti şartları, kullanımı ve sorun giderme yöntemleri kılavuzda yer almaktadır.

Uygun Kullanım ve Garanti ile İlgili Dikkat Edilmesi Gereken Hususlar;

Aşağıda belirtilen sorunların giderilmesi ücret karşılığında yapılır. Bu durumlar için garanti şartları uygulanmaz;

- 1.Kullanım hatalarından kaynaklanan hasar ve arızalar,
- 2.Malın tüketiciye tesliminden sonraki yükleme, boşaltma, taşıma vb. sırasında oluşan hasar ve arızalar,
- 3.Malın kullanıldığı yerin elektrik (priz, gerilim, topraklama vb.), su (su basıncı, musluk vb.), doğalgaz, telefon, internet vb. şebekesi ve/veya altyapısı (gider, zemin, ortam vb.) kaynaklı meydana gelen hasar ve arızalar,
- 4.Doğa olayları ve yangın, su baskını vb. kaynaklı meydana gelen hasar ve arızalar,
- 5.Malın tanıtma ve kullanma kılavuzlarında yer alan hususlara aykırı kullanılmasından kaynaklanan hasar ve arızalar,
- 6.Malın, 6502 sayılı Tüketicinin Korunması Hakkındaki Kanununda tarif edilen şekli ile ticari veya mesleki amaçlarla kullanımı durumunda ortaya çıkan hasar ve arızalar,
- 7.Mala yetkisiz kişiler tarafından bakım, onarım veya başka bir nedenle müdahale edilmesi durumlarında mala verilmiş garanti sona erecektir.

Garanti uygulaması sırasında değiştirilen malın garanti süresi, satın alınan malın kalan garanti süresi ile sınırlıdır.

Ürününüz Arçelik A.Ş.adına NINGBO SINGFUN ELECTRIC APPLIANCE CO.LTD.
Address: FUHAI DEVELOP AREA, CIXI, ZHEJIANG, CHINA Tel: +86 755 26816160/499355 Fax: +86 75526816108 tarafından üretilmiştir.

Menşei: P.R.C.

GARANTİ ŞARTLARI

- 1) Garanti süresi, malın teslim tarihinden itibaren başlar ve 2 yıldır.
- 2) Malın tanıma ve kullanma kılavuzunda gösterildiği şekilde kullanılması ve Arçelik A.Ş.'nin yetkili kıldığı servis çalışanları dışındaki şahıslar tarafından bakım, onarım veya başka bir nedenle müdahale edilmiş olması şartıyla, malın bütün parçaları dahil olmak üzere tamamını; malzeme, işçilik ve üretim hatalarına karşı malın teslim tarihinden itibaren yukarıda belirtilen süre kadar garanti eder.
- 3) Malın ayıplı olduğunun anlaşılması durumunda tüketici, 6502 sayılı Tüketicinin Korunması Hakkında Kanununun 11 inci maddesinde yer alan;
a- Sözleşmeden dönme, c- Ücretsiz onarılmasını isteme,
b- Satış bedelinden indirim isteme, ç- Satılanın ayıpsız bir misli ile değiştirilmesini isteme,
haklarından birini kullanabilir.
- 4) Tüketicinin bu haklardan ücretsiz onarım hakkını seçmesi durumunda satıcı; işçilik masrafı, değiştirilen parça bedeli ya da başka herhangi bir ad altında hiçbir ücret talep etmeksizin malın onarımını yapmak veya yaptırmakla yükümlüdür. Tüketici ücretsiz onarım hakkını üretici veya ithalatçıya karşı da kullanabilir. Satıcı, üretici ve ithalatçı tüketici bu hakkını kullanmasından müstesilen sorumludur.
- 5) Tüketicinin, ücretsiz onarım hakkını kullanması halinde malın;
- Garanti süresi içinde tekrar arızalanması,
- Tamiri için gereken azami sürenin aşılması,
- Tamirinin mümkün olmadığını, yetkili servis istasyonu, satıcı, üretici yada ithalatçı tarafından bir raporla belirlenmesi durumlarında;
Tüketici malın bedel iadesini, ayıp oranında bedel indirimini veya imkân varsa malın ayıpsız misli ile değiştirilmesini satıcıdan talep edebilir.
Satıcı, tüketicinin talebini reddedemez. Bu talebin yerine getirilmemesi durumunda satıcı, üretici ile ithalatçı müstesilen sorumludur.
- 6) İlgili mevzuatlarda belirlenen kullanım ömrü süresince malın azami tamir süresi 20 iş gününü, geçemez. Bu süre, garanti süresi içerisinde mala ilişkin arızanın yetkili servis istasyonuna veya satıcıya bildirim tarihinde, garanti süresi dışında ise malın yetkili servis istasyonuna teslim tarihinden itibaren başlar. Garanti kapsamı içerisindeki malın arızasının 10 iş günü içerisinde giderilememesi halinde, üretici veya ithalatçı; malın tamiri tamamlanmaya kadar, benzer özelliklere sahip başka bir malı tüketicinin kullanımına tahsis etmek zorundadır. Benzer özelliklere sahip başka bir malın tüketici tarafından istenmemesi halinde üretici veya ithalatçılar bu yükümlülüğünden kurtulur. Malın garanti süresi içerisinde arızalanması durumunda, tamirde geçen süre garanti süresine eklenir.
- 7) Malın kullanma kılavuzunda yer alan hususlara aykırı kullanılmasından kaynaklanan hasar ve arızalar garanti kapsamı dışındadır.
- 8) Tüketici, garantiden doğan haklarının kullanılması ile ilgili olarak çıkabilecek uyuşmazlıklarda yerleşim yerinin bulunduğu veya tüketici işleminin yapıldığı yerdeki Tüketici Hakem Heyetine veya Tüketici Mahkemesine başvurabilir.
- 9) Satıcı tarafından bu Garanti Belgesinin verilmemesi durumunda, tüketici Ticaret Bakanlığı Tüketicinin Korunması ve Piyasa Gözetimi Genel Müdürlüğüne başvurabilir.

Üretici veya İthalatçı Firmamız:

Unvanı: Arçelik A.Ş.
Adresi: Arçelik A.Ş. Karaağaç Caddesi
No:2-6, 34445, Söğütözü / İSTANBUL
Telefonu: (0-216) 585 8 888
Faks: (0-216) 423 23 53
web adresi: www.arçelik.com.tr

Malın

Markası: Arçelik
Cinsi: PTC Isıtıcı
Modeli: AR MT PTC 2000
Bandrol ve Seri No:
Garanti Süresi: 2 YIL
Azami Tamir Süresi: 20 İş günü

GENEL MÜDÜR

**Arçelik A.Ş.**

GENEL MÜDÜR YRD.

**Satıcı Firmamız:**

Unvanı:
Adresi:
Telefonu:
Faks:
e-posta:

Fatura Tarih ve Sayısı:
Teslim Tarihi ve Yeri:
Yetkilinin İmzası:
Firmamızın Kaşesi:

Bu bölümü, ürünü aldığınız Yetkili Satıcı imzalayacak ve kaşeleyecektir.